

MASCHIO

L-W-A-E-H-U

B-C-SC-G

AZ-SILVA-DIANA

PUMA-PANTERA



**STELA, IHOPFÄLLBARA OCH
SIDOFÖRSKJUTNA ROTORFRÄSAR**

Starka och pålitliga lösningar för alla lantbrukare

ROTORFRÄSAR PRODUKTER

Maschio har tillverkat rotorfräsar i 50 år: produkterna står för kvalitet och styrka, och hjälper lantbrukare över hela världen. Nu erbjuder vi enkla men innovativa maskiner, med ett stort utbud och stora variationer på önskemål.

MASCHIO

GASPARDO FERABOLI UNIGREEN MORO

50

MASCHIO

1964 - 2014



INNEHÅLLSFÖRTECKNING

▪ Styrkan hos Maschio	4
▪ Stela Rotorfräsar med sidodrivning upp till 60 hp	6
▪ Stela Rotorfräsar med sidodrivning upp till 80 hp	8
▪ Stela Rotorfräsar upp till 130 hp	10
▪ Stela Rotorfräsar upp till 250 hp	12
▪ Rotorfräsar med hydraulisk sidojustering	14
▪ Ihopfällbara rotorfräsar PUMA	16
▪ Ihopfällbara Rotorfräsar PANTERA	18
▪ Val av stödrulle	20
▪ Tillgänglig extrautrustning	22
▪ COBRA och CONDOR: Predatorerna	23

Maschio erbjuder ett komplett sortiment av rotorfräsar: från små maskiner för hobbyanvändare eller trädgårdsodlare till de mest professionella brukarna med de allra tuffaste förutsättningarna. Robusta maskiner, känslan för detaljer och lågt effektbehov är några av kännetecknen på Maschios Rotorfräsar.



	<p>Högkvalitativa HD lager garanterar en lång livslängd (30 % längre jämfört med vanliga lager) och är underhållsfria jämfört med andra lager. De är självjusterande och klarar av stora påfrestningar.</p>		<p>Ihopfällbar ram med sidodrivning på vardera sida, oberoende av varandra. Det betyder att om ena sidan stoppar, kan den andra fortsätta arbeta.</p>
	<p>Växellådan ger möjlighet att arbeta med olika hastigheter.</p>		<p>PTO axeln är det bästa skyddet på marknaden som skonar resten av transmissionen. Den minskar belastningen på transmissionen när maskinen överbelastas. Den håller upp till 2000 kN.</p>
	<p>Två metalltätningar och två elastiska tätningar ser till att hålla fett inne och smuts och fukt ute.</p>		<p>PTO axel med slirkoppling undviker skador på transmissionen. Jämfört med brytbult, reducerar den stilleståndstiden när maskinen överbelastas.</p>
	<p>PTO varvtal 540 rpm</p>		<p>4 knivar per fläns</p> <p>Sidodrivning med kedja</p>
	<p>PTO varvtal 1000 rpm</p>		<p>6 knivar per fläns</p> <p>Sidodrivning med växlar</p>
	<p>Antal hastigheter för växellådan</p>		<p>PTO axel med brytbult</p> <p>Kategori på trepunkten</p>

ROTORFRÄSAR PRODUKTER

STYRKAN HOS NAMNET MASCHIO



Växellådan finns tillgänglig som standard eller extrautrustning på många av modellerna: Använder man den rätt minskar den bränsleförbrukningen under alla förhållanden.



Fjäderbelastad baklucka med tryckstång: Med denna lösning är det möjligt att slå sönder större kokor till mindre partiklar, som förhindrar dem att de studsar runt i maskinen. För att få ett finare och finare bruk, från den minsta till den största maskinen är alla maskiner utrustade med detta.



Högteknologiska laserverktyg används vid skärning i plåtarna. Det garanterar homogena delar som ger hög precision vid montering som samtidigt kontrolleras flera gånger under tillverkningen. Knivar till fräsarna och rotorharvarna görs i samma fabrik med automatiserad robotpressning för att

Maschio betyder lantbrukarens första val när de behöver en rotorfräs. Nyckelargumenten är: Produkten, design, hög funktionalitet och hög kapacitet även för de mindre maskinerna. Fler tekniska lösningar garanterar ett perfekt resultat under alla förhållanden, som ger en perfekt såbädd i en enda passage!

Bakre utjämningsplanka finns på alla modeller, med en progressiv vinkel som har större arbetsbredd: detta gör att man alltid får det bästa resultatet.

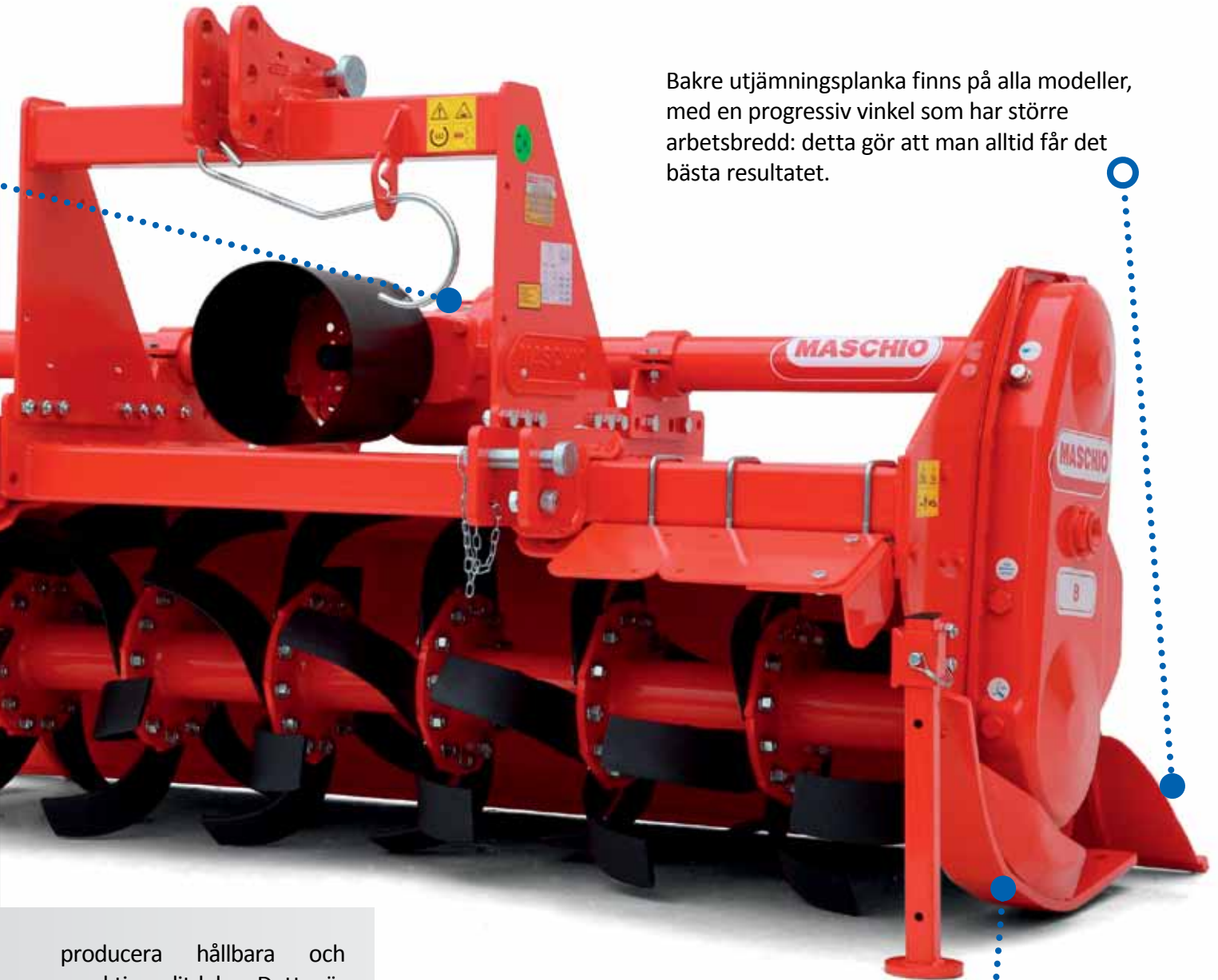

producera hållbara och varaktiga slitdelar. Detta är original Maschio delar!

Släpskorna är enkla att justera, eftersom det finns fasta hål: detta ger en mer exakt djupinställning jämfört med ett bultat system, såsom många av våra konkurrenter har.

ROTORFRÄSAR PRODUKTER

MODELLER MED SIDOKEDJEDRIVNING UPP TILL 60 HP



Enhastighets växellåda med nivåskala på topplocket (Modell A)



Detaljbild på sidojusteringen med vev och skruv på E modellen.



Sidokedjedrivning i oljebad (L modellen)

De små modellerna av rotorfräsar passar utmärkt för trädgårdar, parker och i radsådda odlingar typ plantskolor. De passar perfekt till mindre traktorer. Alla modeller har enhastighets växellåda och sidokedjedrivning i oljebad med automatiskt remspänningssystem.

Exkluderat "A" modellen, kan alla maskiner arbeta i både central position eller med sidojustering till höger sida. Den teleskopiska axeln och trepunktsfästet gör detta möjligt. "E" modellen är enkelt sidojusterbar med en vev på vänster sida.

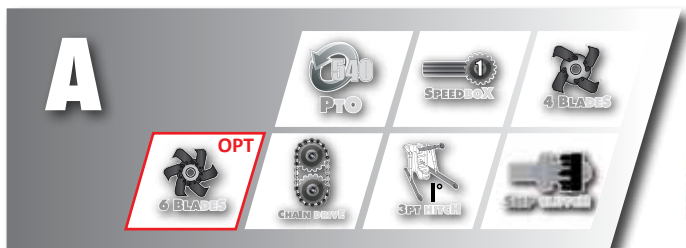
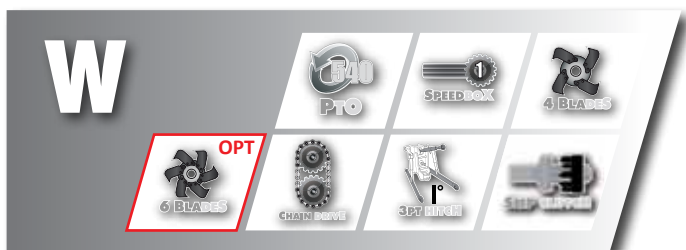
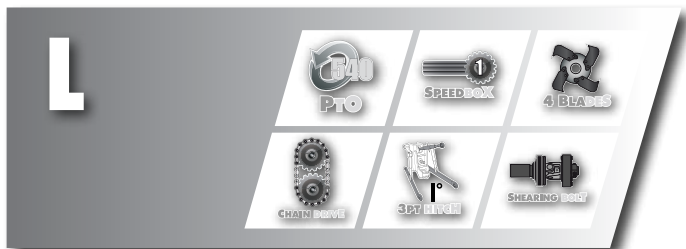

Notera: modell 160 Och 180 har kat II trepunktskoppling

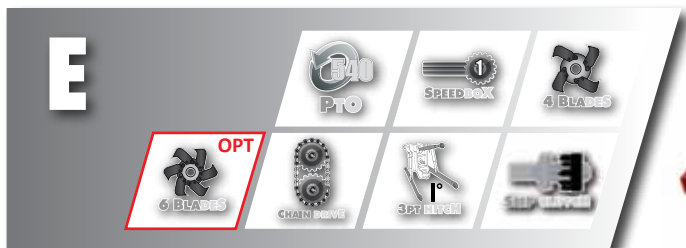

Notera: modell 160 Och 180 har kat II trepunktskoppling

TEKNISKA SPECIFIKATIONER

Modell		L	W	A	E
Arbetsbredd	cm	85-105-115-125	105-125-145-165	100-120-140-160-180	120-140-160-180
Vikt	Kg	124-132-140-148	170-194-218-242	230-250-275-285-310	263-285-307-329
Kategori		I	I	I I II II	I I II II
Effektbehov	hp	10-25	15-40	30-60	30-60
Brytbult på PTO axel		●	—	—	○
Slirkoppling på PTO		○	●	●	○
Kedjetransmission		●	●	●	●
Växellåda		—	○	○	○
Varvtal på växellåda		540 rpm	540 rpm	540 rpm	540 rpm
Enhastighetsväxellåda		●	●	●	●
Växellåda		—	—	—	—
Justerbar trepunktskoppling		mech.	mech.	—	mech.
4 knivar per fläns		●	●	●	●
6 knivar per fläns		—	○	○	○
Max. arbetsdjup	cm	16	18	20	20
Stödruille		—	—	—	—

För ytterliggare information besöker ni vår hemsida med hjälp av QR koden

● standard ○ vid önskemål — ej tillgängligt

ROTORFRÄSAR PRODUKTER

MODELLER MED SIDOVÄXELLÅDA UPP TILL 80 HP



H och U modellerna har alla de tekniska fördelarna med rotorfräsar i de övre klasserna, även om de tillhör de mindre maskinerna. De här modellerna kan användas i intensivt jordbruk för professionella användare. Transmissionen är nyckeln och dessa två maskinerna har en växellåda med flera inställningar av hastigheten på rotorn, sidodrivning och vattentäta rotnavn som tillåter arbete i tuffa förhållanden med högre stress på mekaniska komponenter.



U modellen kan utrustas med 3 olika typer av stödrulle eller utrustas med vanliga släpskor.



Vattentät mekanisk tätning av rotnavnens görs med två metallflänsar som hålls emot varandra, med ett tunnt skikt olja emellan. Detta isolerar lagren totalt från extern påverkan som inte längre är ett problem, som också gör det möjligt att arbeta i våta förhållanden.



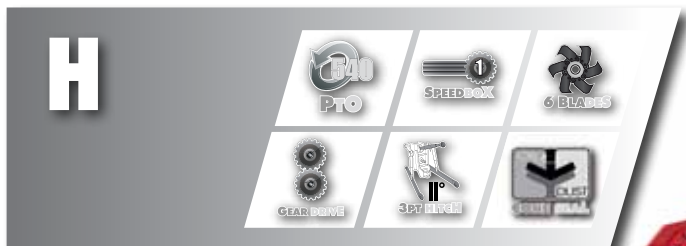

* Version 125 och 145 har kat I trepunktskoppling



TEKNISKA SPECIFIKATIONER

Modell		H	U
Arbetsbredd	cm	125-145-165-185-205	130-140-155-180-205-230
Vikt	Kg	280-302-324-346-368	380-400-420-460-500-550
Kategori		I I II II II	II
Effektbehov	hp	30-60	35-80
Drivning med slirkoppling		●	●
Kedjetransmission		○	○
Växellåda		●	●
Hastighet på växellådan		540 rpm	540 rpm
Enstegsväxellåda		●	—
Växellåda		○	●
Justerbar trepunktskoppling		—	—
6 knivar per fläns		●	●
Max. arbetsdjup	cm	22	22
Stödrolle		—	○

För ytterliggare information besöker ni vår hemsida med hjälp av QR koden

● standard ○ vid önskemål — ej tillgängligt

ROTORFRÄSAR PRODUKTER

MODELLER MED SIDODRIVNING OCH VÄXELLÅDA UPP TILL 130 HP



Modellerna B och C är välkända för sin driftssäkerhet och styrka. Den robusta konstruktionen, slirkopplingen, PTO axeln och växellådan med flera hastigheter gör den lämplig för mellanstora traktorer. Båda maskinerna är tillgängliga i versioner antingen med släpskor eller med stödrulle bak. C modellen är speciellt flexibel eftersom den kan arbeta både med 540 och 1000 rpm PTO varvtal.

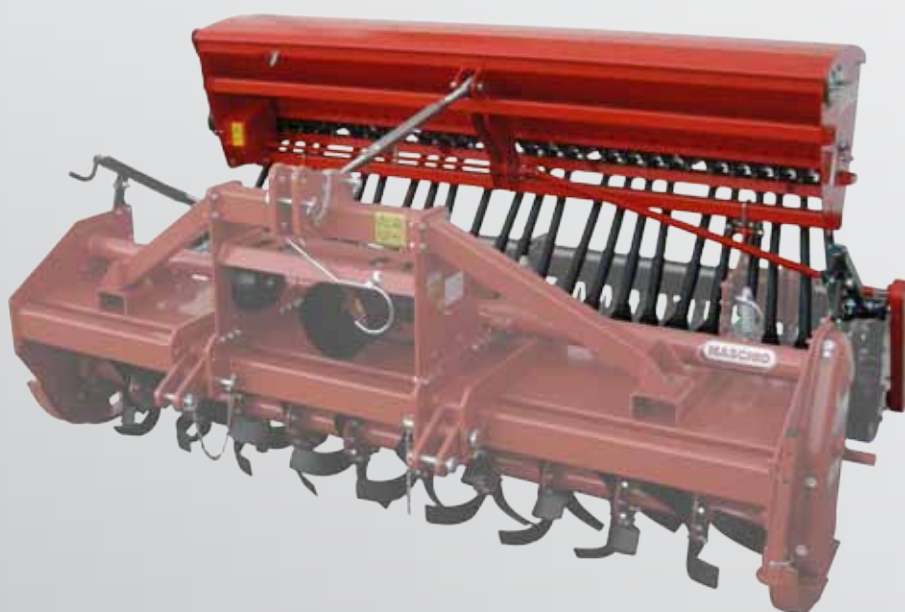

PTO axel med slirkoppling (standard)

För versioner med stödrulle bak finns möjlighet att montera såmaskinen Compagna, vilket gör etableringen av fånggrödor och spannmål kostnadseffektivt.

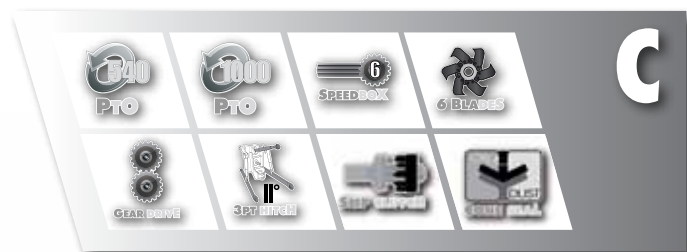

TEKNISKA SPECIFIKATIONER

Modell		B	B SUPER	C
Arbetsbredd	cm	155-180-205-230	155-180-205-230	205-230-250-280-300
Vikt (släpksversion)	Kg	543-615-686-745	543-615-686-745	720-778-829-925-940
Kategori		II	II	II
Effektbehov	hp	45-100	45-100	60-130
PTO axel med slirkoppling		●	●	●
PTO axel med överbelastningskoppling		○	○	○
Växellåda		●	●	●
PTO varvtal		540 rpm	540 rpm	540-1000 rpm
Växellåda		●	●	●
6 knivar per fläns		●	●	●
Max. arbetsdjup	cm	27	28	27
Stödrulle		○	○	○

För ytterliggare information besöker ni vår hemsida med hjälp av QR koden

● standard ○ vid önskemål — ej tillgängligt

ROTORFRÄSAR PRODUKTER

MODELLER MED SIDODRIVNING OCH VÄXELLÅDA UPP TILL 250 HP



SC och G modellerna av rotorfräsar är lösningen för lantbrukare som letar efter de tuffaste maskinerna med stel ram. Båda modellerna garanterar en optimal såbäddsberedning i alla förhållanden: Plöjd mark, i minimerat bearbetad mark eller direkt i stubben. Detaljer i SC modellen är möjligheten att välja mellan 3 olika rotoror, traditionell, "Cobra" med raka knivar eller "Condor" med pinnrotor. G modellen är maskinen för det tyngsta arbetet, med styva jordar eller direkt bearbetning med stora traktorer på upp till 250 hp.

G modellen har en inbyggd oljekylare som kontinuerligt arbetar för att hålla temperaturen nere i växellådan. Detta betyder högsta driftssäkerhet under långa arbetsdagar. Ett oberoende hydraulsystem pumpar olja till oljekylaren.

Specialrotorlager med självjusterande lagerhållare är den bästa lösningen. Vid installation behöver de inte fördragas, deras självvlingjerande förmåga är optimal i alla förhållanden.



Kullager



"G" modell med oljekylningssystem



TEKNISKA SPECIFIKATIONER

Modell		SC	SC COBRA	SC CONDOR	G
Arbetsbredd	cm	230-250-280-300	250-280-300	250-280-300	300-350-400
Vikt(släpksversion)	Kg	900-960-1030-1100	1326-1417-1491	1286-1377-1451	1460-1608-1756
Kategori		II	II	II	II-II-III
Effektbehov	hp	90-170	100-170	100-170	180-250
PTO med slirkoppling		●	—	—	—
PTO med överbelastningskoppling		○	●	●	●
Växellåda		●	●	●	●
PTO varvtal		540-1000 rpm	540-1000 rpm	540-1000 rpm	1000 rpm
Växellåda		●	●	●	●
Justerbar trepunktskoppling		—	—	—	—
6 knivar per fläns		●	●	●	●
Max. arbetsdjup	cm	28	26	26	30
Stödrolle		○	○	○	○

För ytterliggare information besöker ni vår hemsida med hjälp av QR koden

● standard ○ vid önskemål — ej tillgängligt

ROTORFRÄSAR PRODUKTER

ROTORFRÄSAR MED HYDRAULISK SIDOJUSTERING



Maskiner med hydraulisk sidojustering ökar komforten vid all körning i radodlade grödor och gör körning under och mellan plantorna enkel. Maschios serie inkluderar tre modeller för att tillfredsställa behovet för lantbrukare: AZ, Silva och Diana.



AZ serien och Diana har ett oberoende hydrauliskt hydraulsystem utan kontakt med traktorn - När den fjäderbelastade armen skjuts bakåt glider maskinen automatiskt från et påkörda trädet. Ingen reaktion från föraren är nödvändig och när hindret är passerat går maskinen tillbaka i utgångspositionen. Silva manövreras via traktorns hydraulik. Maskinen har en växellåda med fyra hastigheter.

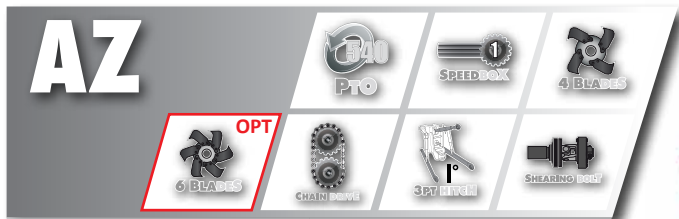

cm		cm
67		78
37		108
77		88
47		118



cm		cm
80		80
40		120
92,5		92,5
52,5		132,5
105		105
65		145



cm		cm
80		80
40		120
92,5		92,5
52,5		132,5
105		105
65		145



TEKNISKA SPECIFIKATIONER

Modell		AZ	SILVA	DIANA
Arbetsbredd	cm	145-165	160-185-210	160-185-210
Vikt	Kg	303-330	500-550-595	545-570-610
Kategori		I	II	II
Effektbehov	hp	35-50	40-80	40-80
PTO axel med brytbult		●	—	—
PTO axel med slirkoppling		○	●	●
Kedjetransmission		●	—	—
Växellåda		—	●	●
PTO hastighet		540 rpm	540 rpm	540 rpm
Enhastighetsväxellåda		●	—	●
Växellåda		—	●	—
Justerbar trepunktskoppling		hyd. auto.	hyd. manual	hyd. auto
4 knivar per fläns		●	—	—
6 knivar per fläns		○	●	●
Max. arbetsdjup	cm	20	22	22
Stödtrulle		—	—	—

För ytterliggare information besöker ni vår hemsida med hjälp av QR koden

● standard ○ vid önskemål — ej tillgängligt

ROTORFRÄSAR PRODUKTER

PUMA IHOPFÄLLBAR ROTORFRÄS



Detaljbild av ihopfällbar ram med automatisk låsning i transportposition.

Puma är den ihopfällbara rotorfräsen med kompakt transportbredd (<2,55m), bra kapacitet och extrem smidighet i alla arbeten. Överbelastningskoppling finns å båda sidors drivning, så att både höger och vänster sida arbetar oberoende av varandra. Arbetsbredden varierar från 3,20 m till 4,70 m och tillgängliga stödrullar ger en maskin som är konstruerad för professionella lantbrukare och maskinstationer.

Puma är tillgänglig med Cobra och Condor rotoror.



PUMA



TEKNISKA SPECIFIKATIONER

Modell		PUMA	PUMA COBRA
Arbetsbredd	cm	320-370-420-470	320-370-420
Vikt	Kg	1930-2020-2280-2380*	1920-2200-2420*
Kategori		II	II
Effektbehov	hp	120-240	120-240
Överbelastningskopplig på sidan		●	●
Växellåda		●	●
PTO varvtal		1000 rpm	1000 rpm
Enhastighets växellåda		●	●
6 knivar per fläns		●	—
Max. arbetsdjup	cm	27	27
Stödrolle		●	●

För ytterliggare information besöker ni vår hemsida med hjälp av QR koden

● standard ○ vid önskemål — ej tillgängligt * med stödrolle

ROTORFRÄSAR PRODUKTER

PANTERA IHOPFÄLLBARA ROTORFRÄSAR

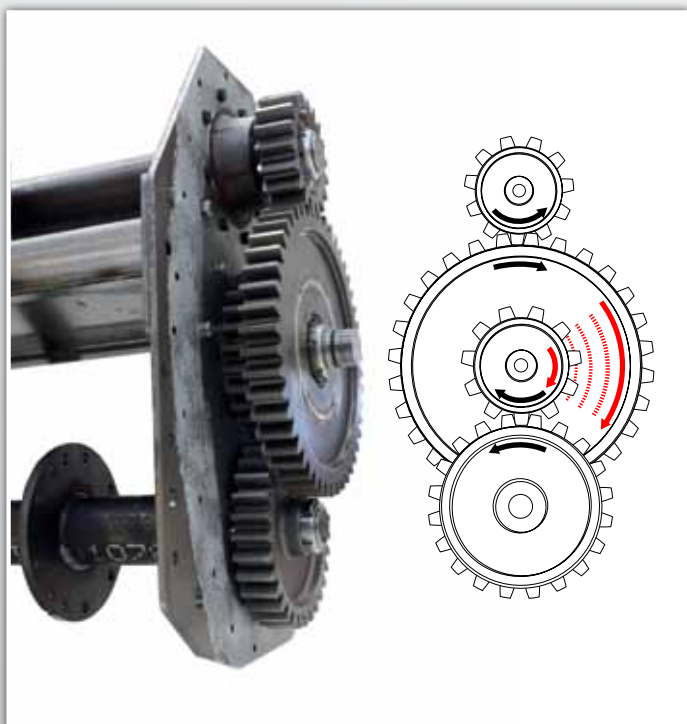

PANTERA är Maschios toppmaskin. Den kan köras efter de starkaste traktorerna med effekter upp till 380 hp och har en arbetsbredd på 6,20 m. Konstruktionen är så kraftig att **PANTERA** kan arbeta i de styvaste jordarna utan föregående bearbetning. Den centrala växellådan är lyftkyld via en elektrisk fläkt som startas med termostat när den behövs.

PÅLITLIG TRANSMISSION

Den speciella epicykliska laterala drivningen med 4 hastigheter ger pålitlig driftssäkerhet och styrka i ett kompakt format. De rostfria kugghjulen innehåller smörjolja och har en viktig funktion för transmissionen.



PANTERA



TEKNISKA SPECIFIKATIONER

Modell		PANTERA	PANTERA COBRA
Arbetsbredd	cm	420-470-520-570-620	420-470-520-570-620
Vikt	Kg	3200-3480-3720-3970-4250*	2600-2800-3100-3700*
Kategori		III	III
Effektbehov	hp	200-380	200-380
Överbelastningskoppling på sidan		●	●
Växellåda		●	●
PTO varvtal		1000 rpm	1000 rpm
Enhastighets växellåda		●	●
6 knivar per fläns		●	●
Max. arbetsdjup	cm	29	29
Stödrulle		●	●

För ytterliggare information besöker ni vår hemsida med hjälp av QR koden

● standard ○ vid önskemål — ej tillgängligt *

ROTORFRÄSAR PRODUKTER

STÖDRULLAR

Stödrullen bak arbetar för att återpacka såbädden direkt efter bearbetning: detta ger en optimal kontakt för fröet med markfuktighet och ger en jämn uppkomst. Stödrullen gör också en jämn yta och håller djupet konstant på större maskiner.



Maschio erbjuder ett brett program av stödrullar, för att passa alla kunders önskemål på många olika modeller. Alla maskiner som kan oonteras med stödrulle kan också kombineras med Compagna såmaskin, ett användbart tillbehör för att minimera kostnader vid etablering av fånggrödor, vall och spannmål. Compagna finns tillgänglig i 2,0 - 2,5 och 3,0 m arbetsbredder och har övervakningssystem som gör den fullt jämförbar med en vanlig såmaskin. Den skarpa vinkeln på såbillarna, 78 grader garanterar fröets placering i alla förhållanden.



Mekanisk justering av stödrullen



Hydraulisk justering av stödrullen



Compagna såmaskin

RÖRPACKARVALS

(∅ ext. 370 - 450 mm)

Används på lätta jordar. Den garanterar en jämn såbbädd i standardförhållanden. Valsen justeras med bultsystem, en eller två tryckstänger, mekaniskt eller hydrauliskt och håller arbetsdjupet på maskinen.



PACKARVALS

(∅ ext. 450 - 500 - 600 mm)

Packarvalsens används vid höstbearbetning på fuktiga jordar. Den speciella profilen krossar kokor och ger en jämn yta perfekt för sådd.



PIGGVALS

(∅ ext. 500 - 600 mm)

Används i huvudsak efter djupbearbetning för att lämna en luftig yta efter bearbetning. Består av en cylinder med långa tänder i S form, i set om 4 stycken för varje arbetsposition, med ett mellanrum på ca 250 mm.



RISPACKARVALS

(∅ ext. 500 mm)

Liknande piggvalsens, med större diameter på innercylindern (220 mm) och kortare piggar. Har en bättre "flytförmåga" jämfört med piggvalsens.



SPIRALVALS

(∅ ext. 500 mm)

Spiralform runt en central axel. Bra på sandiga jordar.



	Rörpackarvals		Packarvals			Spiralvals	Piggvals		Rispackarvals
	370	450	450	500	600	500	500	600	500
U 180-205-230	✓	✓	✓				✓		
B 180-205-230		✓	✓					✓	
C 205-230-250-280-300		✓	✓			✓		✓	
SC 230-250-280-300		✓	✓			✓		✓	
SC Cobra 250-280-300		✓	✓						
SC Condor 250-280-300		✓	✓						
G 300-350-400		✓		✓					
Puma 320-370-420-470		✓	✓			✓	✓		✓
Pantera 420-470-520-570-620		✓		✓	✓	✓		✓	✓

ROTORFRÄSAR PRODUKTER

ETT BRETT PROGRAM AV TILLBEHÖR FÖR ATT GÖRA DIN NYA MASCHIO ROTORFRÄS KOMPLETT

Många tillbehör anpassar Maschio rotorfräsar till alla förhållanden

Par med djuphållningshjul

Förbättrar djuphållningen för maskiner utan stödrulle bak (tillgängliga på modellerna A-E-H-U-B-C-SC-Silva-Diana)



Tungsten karbid knivar

Specialbeläggning på den mest utsatta ytan på knivarna reducerar slitaget och ökar livslängden med upp till 3 gånger. Dessa delar är speciellt rekommenderade på de tyngsta jordarna.



ASI tillbehörskoppling

Denna utrustning kan kominera maskinen med ex. såmaskin och lyfter då såmaskinen hydrauliskt så att tyngdpunkten kommer närmare traktorn. (Tillgänglig på C-SC-G modellerna)



Spårluckrare

Lösar den packade jorden efter traktorns hjulspår (tillgängliga på H-U-B-C-SC-Puma-Pantera)



Sidotallrikar

Hjälper till att mata in materialet in i rotorn och undviker förstoppning eller utdragning av materialet. Resultatet blir en perfekt såbädd (tillgänglig på H-U-B-C-SC-G-Puma-Pantera)



Extraflänsar

Gör knivarnas kontakt mot flänsen stabilare emot rotorn. Speciellt rekommenderade i tyngre jordar. Tillgängliga på B-C-SC-Puma-Pantera

CONDOR OCH COBRA ROTORER: JORDBEARBETNINGENS PREDATORER

För de kraftfullaste modellerna, som SC, Puma och Pantera, finns det specialrotorer (endast fabriksmonterade) för det bästa resultatet under utmanande förhållanden.

SC COBRA

Rotor speciellt utvecklad för sega och torra jordar. Perfekt såbäddsbededning.

SC CONDOR

Utvecklad för steniga förhållanden. Mellanrummet mellan knivarna och strukturen på knivarna ger en bearbetning som ger ett bra resultat.

**SC COBRA****SC CONDOR**

BEREDNING EFTER SOCKERRÖR

Rotorfräsar används traditionellt för jordbearbetning. En del modeller kan alternativt användas vid bearbetning av tex sockerrör för att få en snabbare nedbrytning av växtresterna. För dessa extremt fiberrika växtrester passar Maschio rotorfräsar perfekt. Detta är speciellt intressant på tropiska eller subtropiska breddgrader vilket visar pålitligheten hos Maschios maskiner som sålt till lantbrukare över hela världen.



**MASCHIO****GASPARDO****tillsammans vinner vi!**

**COMPANY WITH QUALITY MANAGEMENT
SYSTEM CERTIFIED BY DNV
= ISO 9001:2008 =**

MASCHIO GASPARDO S.p.A.

Huvudkontor och produktionsanläggning
Via Marcello, 73
35011 Campodarsego (PD) - Italy
Tel. +39 049 9289810
Fax +39 049 9289900
e-mail: info@maschio.it
<http://www.maschionet.com>

Produktionsanläggning
Via Mussons, 7
33075 Morsano al Tagliamento (PN) - Italy
Tel. +39 0434 695410
Fax +39 0434 695425

DEALER: